



Costa Magica

Magisches Italien





Inhaltsverzeichnis

Das Schiff	3
Entertainment und Geschäft	9
Sonne, Sport und Wellness	15
Kinder und Teenager	17
Restaurants und Bars	19
Kabinen und Suiten	23
Deckplan	28

Auf den folgenden Seiten wird die Costa Magica detailliert vorgestellt: ihre Struktur, die Ausstattungen, die Kabinen, spezielle Bereiche für die diversen Unternehmungen... und auch die wichtigsten technischen Informationen sowie der Deckplan fehlen nicht. Auf den Abbildungen sind die Räumlichkeiten der Costa Magica ohne Personen dargestellt, damit Details und architektonische Linien besonders gut sichtbar werden.

Atrium Italia Magica



Willkommen an Bord der Costa Magica

Italienische Schönheiten auf dem Meer

Eine Reise an die schönsten Plätze Italiens: Genau das verspricht die Costa Magica. Die aufregendsten Plätze von Bella Italia ziehen sich wie eine lange Geschichte durch die vielen Bereiche des Schiffs. Ein echtes Zauberwerk auf dem Meer, in dessen Einrichtungen und Dekor sich genau die Plätze wiederfinden, deren Namen bereits nach Traumurlaub klingen. Man denke da nur an Portofino, Costa Smeralda, Positano, Capri... Wenn Sie die Costa Magica betreten, kommen Sie zunächst ins **Atrium Italia Magica** mit den beeindruckenden Panoramaaufzügen, die weit nach oben fahren und Gelegenheit bieten, die Reproduktionen vieler berühmter Attraktionen Italiens zu bewundern. Ein aufregender Auftakt, ganz wie es sich für ein großes Meisterwerk gehört.



C



Restaurant Buffet Bellagio

Mit ihren spektakulären Ausstattungen und prächtigen Dekorationen bietet die Costa Magica ihren Gästen die Magie jener traumhaften Orte, von denen sie inspiriert ist – das **Restaurant Bellagio** zum Beispiel ist eine Verbeugung vor der Schönheit des Comer Sees; durch das gläserne Dach kann man beim Abendessen den Sternenhimmel bewundern. Die Decks sind dagegen nach großen italienischen Künstlern wie Michelangelo, Tizian und Caravaggio benannt. Die Costa Magica bietet sich das ganze Jahr über für eine rundum perfekte Kreuzfahrtreise an, denn dank des Glasschiebedachs über dem **Lido Positano** kann man die entspannenden Whirlpools auf Deck jederzeit nutzen und dabei den Blick über das immer wieder magische Meer schweifen lassen – ein Genuss für alle Sinne.



TECHNISCHE MERKMALE

Schwesternschiffe	Costa Fortuna
Bruttoreg.	102.587 t
Länge	272,19 m
Breite	35,5 m
Passagiere	(bei Doppelbelegung) 2.702 (bei Höchstbelegung) 3.470
Kabinen insgesamt	1.358
Besatzungsmitglieder	1.090
Decks	17 (davon 13 Passagierdecks)
Bau	2004, Fincantieri - Italien

WICHTIGSTE DIENSTLEISTUNGEN

Rezeption / Informationen
 Buchung von Landausflügen*
 Wechselstube*
 Medizinische Versorgung*
 Apotheke*
 Photo Shop*
 Shopping-Galerie*
 Minibar*

Interaktives
 Satellitenfernsehen
 Filme on demand*
 Satellitentelefon*
 Satelliten-Fax und -E-Mail*
 „GSM on the ship“ mit
 Funknetz auch auf offenem
 Meer*

WiFi-Internetzugang*
 Internet-Point*
 Tageszeitungen on demand*
 Wäscherei / Bügelservice*
 Kapelle (katholisch)



* Extra-Service gegen Bezahlung



Die Magie italienischer **Kunst** und noch viel mehr

Mehr als 5.500 Kunstwerke gibt es an Bord der Costa Magica. Originalwerke und Reproduktionen schmücken die Gemeinschaftsbereiche und exklusivsten Suiten. Monumentale Werke wie die Installation „Tra Memoria e Visione“ von Bruno Lucchi, am Eingang des Restaurants Costa Smeralda, oder Perlen des Kunsthandwerks wie die Sammlung von 65 „Pupi“, traditionellen sizilianischen, mit Hilfe von Eisenstangen bewegten Marionetten, von Emanuele Salamanca – jedes Stück ein Unikat – oder aber die Sammlung von Theaterkostümen und -requisiten, die von Alberto Nodolini zusammengestellt wurde. Auch Reproduktionen antiker Münzen und Vasen der Magna Graecia, die am Kap Colonna gefunden wurden, können angeschaut werden. Auf diese Weise werden, Bereich für Bereich, die Vergangenheit und die Gegenwart Italiens illustriert.

Giovanni Smeraldi
Scultura
Lido Maratea



Interaktives Display und Registrierung der Kreditkarte

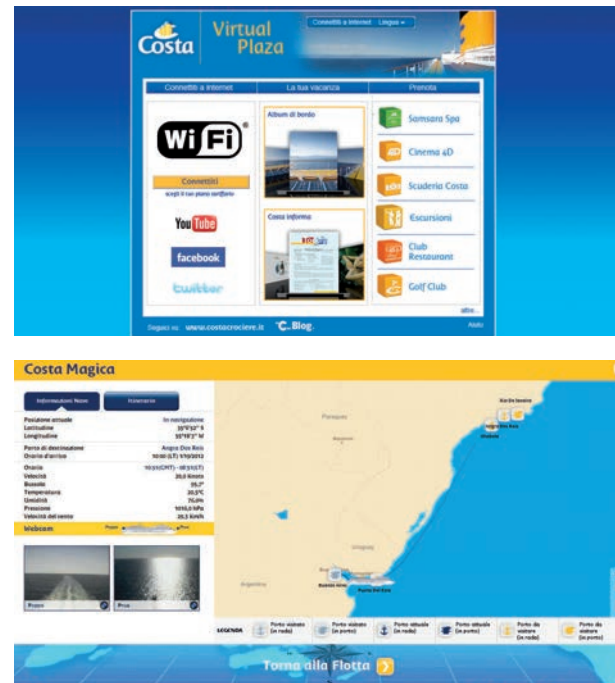

Oben - WiFi-Verbindung
Unten - Interaktiver Bildschirm

Technische Serviceleistungen, die immer zur Verfügung stehen:

- **Interaktive Displays** - Hier können die Gäste Landausflüge, einen Tisch im Club- oder Samsara-Restaurant reservieren, sich das Tagesprogramm anschauen, sich über die erreichte Punktzahl im CostaClub informieren und viele andere Dienstleistungen nutzen.
- **Registrierung der Kreditkarte** - Durch die digitale Unterschrift können Zahlungen an Bord auf ganz bequeme Weise erfolgen.
- **Wi-Fi** - Der kabellose Internetzugang steht auf dem gesamten Schiff zur Verfügung und kann mit dem eigenen PC, Palm oder Smartphone genutzt werden.
- **Internet-Point** - Ein spezieller Raum mit Satellitenverbindung ins Web und viele PCs zum Surfen.
- **Interaktive Bildschirme** - Hier ist die geographische Position aller Schiffe der Costa-Flotte zu sehen, und dank Webcam kann man sogar in Echtzeit einen Blick hineinwerfen.





Theater Urbino



Unterhaltung ohne Ende

Ein unterhaltsamer Abend oder ein Geschäftstreffen?
Die Costa Pacifica bietet für jeden Anlass den perfekten Rahmen

Nachts ist die Magie mitten auf dem Meer nicht minder stark: Die Costa Magica glänzt jeden Abend mit tausend Angeboten für jeden Geschmack. Große Shows finden im dreistöckigen **Theater Urbino** mit seinen mehr als 1.300 Plätzen, einer schillernden Kulisse für exklusive Shows, statt. Und die tausend Lichter der **Diskotheek Grado** erstrahlen für Sie, wenn Sie die ganze Nacht zu den neuesten Hits tanzen und vielleicht ja dabei auch einen leckeren Cocktail genießen möchten. Aber auch **Shoppingfans** kommen während der Kreuzfahrt auf ihre Kosten: In der Einkaufsgalerie laden viele exklusive Boutiquen zum Einkaufen ein.



Diskotheek Grado

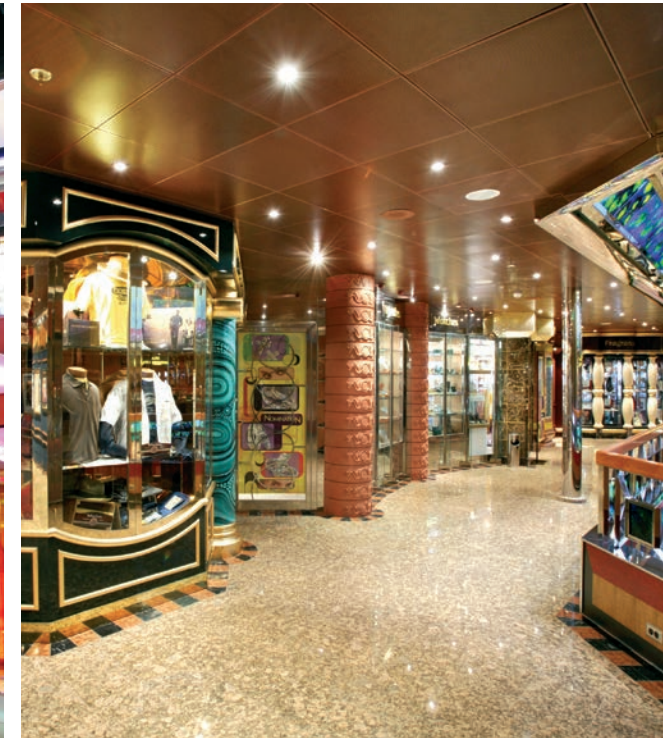

Shopping-Galerie

THEATER UND SÄLE

Theater Urbino (3 Ebenen)	1.372	Kartenspielraum	28	Shopping-Galerie*
Salon Capri	448	Internet Point*	PC-Plätze 11	Virtuelle Welt* , der Multimedia-Bereich
Piano-Bar Capo Colonna	77	Atrium Italia Magica		Squok Club , der Bereich für Kinder
Kasino Sicilia	280	Saal Isolabella (Konferenzen)	60	Teen Zone , der Bereich für Jugendliche
Diskotheek Grado (2 Ebenen)	65	Saal Meeting Saturnia	40	
Tanzsaal Spoleto	75	Bibliothek Bressanone	19	

* Extra-Service gegen Bezahlung

Die Anzahl der Sitzplätze ist eine ungefähre Angabe.



Ein Abend an den Slotmachines und am Roulettetisch des **Spielkasinos Sicilia** ist ebenfalls ein Erlebnis, das man nicht alle Tage haben kann. Seine Gestaltung ist an die sizilianische Folklore – dessen historisches Theater und die Marionetten – angelehnt.

Wenn Ihnen nach einem kleineren Ambiente und gediegenem Flair ist und Sie Lust auf ein angeregtes Gespräch in einem eleganten Salon haben, werden Sie sich in der **Gran Bar Salento** wohlfühlen, die mit den vorherrschenden Goldtönen und weichen Sesseln und Sofas in kostbaren Stoffen eine raffinierte Hommage an die Klassik ist.

Dies ist der ideale Ort, um gute Livemusik zu hören und einen ausgezeichneten Drink zu genießen.



Oben - Kasino Sicilia / Unten - Bibliothek Bressanone



Saal Isolabella



Bar Spoleto



Avantgardistische Einrichtungen für Tagungen, Gruppen, Incentive-Veranstaltungen und Begegnungsrunden auf höchstem Niveau stehen den Gästen an Bord der Costa Magica zur Verfügung. Der **Meetingraum Saturnia** oder der **Saal Isolabella**, die sich perfekt für Meetings, Incentive-Veranstaltungen und Tagungen eignen, sind ebenso wie die anderen Säle mit Audiosystem, Mikrofonen, Videoprojektoren, Filmkameras, fest installierten Monitoren und anderen technischen Ausstattungen für jeden Bedarf ausgestattet, welche auf Anfrage genutzt werden können. Und dass Sie den Kontakt zur Außenwelt nicht verlieren, dafür sorgt der **Internet Point** mit seinen individuellen Computerplätzen, an denen Sie auch im Internet surfen können. Moderner Stil zeichnet den **Salon Capri** mit seinen futuristischen Formen und kräftigen Farben aus: Er ist der perfekte Ort, um sich nach der Arbeit zu einem Cocktail an der gleichnamigen Bar zu treffen oder die großen Events an Bord zu verfolgen.



Saal Saturnia



Internet point



Sonne, Sport und Wellness - einfach Erholung pur

Unvergessliche Momente, drinnen wie draußen

Das Schwimmbad des wie ein Amphitheater angeordneten **Lido Maratea** lädt dazu ein, eine entspannende Runde zu schwimmen. Und die **Toboga-Wasserrutsche** garantiert nicht nur Spaß, sondern auch eine schöne Aussicht. Kurz: Auf der Costa Magica warten jeden Tag neue Erlebnisse unter den Strahlen der Sonne. Sie ist übrigens auch die perfekte Wahl für die Sportlichen und Gesundheitsbewussten unter Ihnen, die sich im Kleinfeldfußball, Basketball, Tennis oder Volleyball auf dem Sportplatz üben oder im **Gesundheitsclub Saturnia** ganz ihrem Wohlbefinden widmen können. 1.300 Quadratmeter Fitness und Wellness pur, dank modernster Ausstattungen und Geräte. Aber auch ein **Jogginglauf** auf dem Parcours unter freiem Himmel ist nicht zu verachten, um stets in Topform zu bleiben.



Oben - Gesundheitsclub Saturnia / Unten - Mehrzwecksportplatz

Oben - Gesundheitsclub Saturnia / Unten - Toboga Lido Palinuro

SOLARIUM UND SPORT

Gesamtzahl der Pools an Bord: 4

Lido Positano, 1 Pool mit ausfahrbarem Glasdach und 2 Whirlpools
Lido Maratea, 1 Pool und 2 Whirlpools
Lido Palinuro, 1 Pool mit Wasserrutsche und 1 Whirlpool
Lido Squok, das Schwimmbad für Kinder
Mehrzwecksportplatz
Jogging-Parcours 180 m

Solarium
Club Salute Saturnia
Schönheitssalon Venus Beauty

Fitnessstudio mit:
 modernen Technogym®-Geräten
 Spinning
 Personal Trainer*

* Extra-Service gegen Bezahlung



Für unsere jüngsten Gäste ist immer Party-Time

Kinder und Teenager: unendlich viel Spaß an Bord

Wer hat denn gesagt, eine Kreuzfahrt sei nur etwas für Große? Kinder und Jugendliche stehen auf der Costa Magica im Mittelpunkt, denn sie erwartet ein speziell auf sie zugeschnittener Urlaub. So finden die Kleinsten im **Squok Club** geschützte und sichere Räumlichkeiten mit vielen Spielen und einem Planschbecken für lustige Tage mit unserem Animationsteam und neuen Freunden vor. Aber auch für die Größeren ist gesorgt – sie können sich bei sportlichen Wettkämpfen und Partys kennenlernen und miteinander Spaß haben. Und dann wäre da noch die **Virtuelle Welt**, das Paradies für die Freunde von Videospiele, die sich in spannenden Sessions miteinander messen können.



6 MONATE BIS 3 JAHRE

Priorität bei der Einschiffung (unter drei Jahren)
Wiegen, Kinderbetten, Badewannen,
Kindersitze, Fläschchenwärmer (rund um die Uhr
beim Kabinenpersonal erhältlich)
Zubereitung von Breien im Restaurant (auf Anfrage)

SQUOK CLUB – 3 BIS 11 JAHRE

Schnitzeljagd und Spiele im Swimmingpool
Kostümmzüge
Lernspiele und Sportturniere
Themenabendessen und Mottopartys
Karaoke und Kindertanz (Baby Dance)

TEEN ZONE – 12 BIS 17 JAHRE

Tanzstunden
Sportturniere und Spiele im Swimmingpool
Themenabendessen
Poolparty und Spiele in der Diskothek
... und noch viel mehr für alle!



Restaurant Portofino

Restaurants und Bars mit großartigem Flair

Gaumenfreuden und Augenweiden

Restaurant Costa Smeralda - Während Sie bequem in diesem großartigen zweistöckigen Restaurant sitzen, können Sie durch die großen Fenster das immer wieder neue Schauspiel des Meeres genießen.

Restaurant Portofino - Dieses reizvolle Restaurant auf zwei Ebenen widmet sich den faszinierenden Stimmungen des ligurischen Hafens, den Sie auf großen Fotodrucken an den Wänden bewundern können.

Restaurant Buffet Bellagio - Elegantes und helles Restaurant, in dem Sie die Spezialitäten der Chefköche an Bord genießen können.

Restaurant Club Vicenza - Bei diesem kleineren Lokal war die Renaissance-Architektur Venetiens die Inspirationsquelle; hier können Sie aus einer raffinierten Karte wählen, die von echten Meistern der Kochkunst für Sie zusammengestellt wird.



Restaurant Buffet Bellagio



Oben - Restaurant Club Vicenza / Unten - Lido Positano

DIE RESTAURANTS

Bordrestaurants insgesamt: 4

Restaurant Costa Smeralda (2 Ebenen) 1.092 Plätze
Restaurant Portofino 660 Plätze

Restaurant Buffet Bellagio 1.004 Plätze
Restaurant Club Vicenza* 96 Plätze

* Gegen Bezahlung

Die Getränke in den Restaurants sind nicht inbegriffen.

Die Anzahl der Sitzplätze ist eine ungefähre Angabe.



RISTORANTE CLUB



Grand Bar Salento - Von der Klassik inspiriert, empfängt sie ihre Gäste in der golden strahlenden Atmosphäre eines echten Palasts, mit kostbaren Stoffen und der Eleganz früherer Zeiten.

Salone Capri - Dieser Salon am Rand der Tanzfläche des gleichnamigen Tanzsaals lädt zu einem erfrischenden Cocktail ein. Bei seiner charakteristischen Gestaltung mit Skulpturen und Tänzern stand das Spoleto Festival Pate.

Bar Classico L'Aquila - Die Cigar Bar der Costa Magica ist echten Kennern vorbehalten, die eine vortreffliche Zigarre, begleitet von einem köstlichen Tropfen, der ihr Aroma noch unterstreicht, zu schätzen wissen.

Piano Bar Capo Colonna - In diesem Café, das mit seinen Amphoren und Säulen eine Hommage an Italiens großartige Vergangenheit als Magna Graecia ist, können Sie einen hervorragenden Drink in spektakulärer Umgebung genießen.
Bar Capo Colonna



Oben - Piano Bar Capo Colonna / Unten - Bar Grado



Bar Classico l'Aquila

DIE BARS Gesamtzahl der Bars an Bord: 11

Bar Italia Magica	100
Grand Bar Salento	256
Bar Classico L'Aquila	28
Piano Bar Capo Colonna	77

Verzehr an den Bars gegen Bezahlung.

Salone Capri	448
Weitere Bars: Spoleto, Grado, Lido Maratea, Lido Positano, Club Vicenza, Solarium	

Die Anzahl der Sitzplätze ist eine ungefähre Angabe.

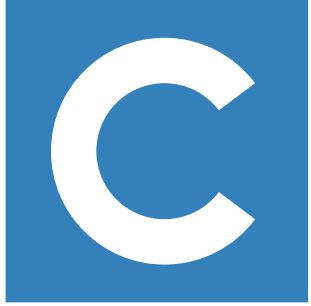

Kabinen und Suiten

Exklusive Wohnungen auf dem Meer

Auf der Costa Magica werden die Gäste in Räumlichkeiten mit jedem Komfort empfangen, damit sie sich einerseits so frei wie zu Hause und andererseits so umsorgt wie in einem großen Hotel fühlen. Die Kabinen und Suiten der Costa Magica werden jedem Geschmack und Anspruch gerecht. Sie sind allesamt mit Satellitenfernsehen, Telefon, Minibar, Klimaanlage, eigenem Bad und Safe ausgestattet und bieten die Möglichkeit, rund um die Uhr den Room-Service in Anspruch zu nehmen. Einige Kabinen sind für Familien besonders gut geeignet, denn sie sind miteinander verbunden. Der größte Teil der Außenkabinen hat einen wundervollen eigenen Balkon, wo Sie beim Frühstück den Blick aufs Meer ganz privat genießen können. Und falls Sie sich noch mehr Platz wünschen, dann haben Sie die Wahl zwischen Suiten, Panorama-Suiten und Gran Suiten: Tagesbereich, großer Privatbalkon und Massagebadewanne oder -dusche sorgen für einen Aufenthalt ohne Kompromisse.



KABINEN UND SUITEN*

Innenkabinen	515
Kabinen mit Meerblick	321
Kabinen mit Balkon und Meerblick	464
Mini-Suiten mit Balkon und Meerblick	8
Suiten mit Balkon und Meerblick	42
Grand Suiten mit Balkon und Meerblick	8
INSGESAMT	1.358

Behindertengerecht eingerichtete Kabinen[°]

Innenkabinen	15
Kabinen mit Meerblick	10
Kabinen mit Meerblick und Balkon	2
Deck 6 - Kabinen Nr. 6205, 6206, 6207, 6208, 6286, 6311, 6354, 6381	
Deck 7 - Kabinen Nr. 7205, 7206, 7332, 7335	
Deck 8 - Kabinen Nr. 8342, 8345	
Deck 9 - Kabinen Nr. 9202, 9203, 9204, 9285, 9286, 9291, 9292	
Deck 10 - Kabinen Nr. 1001, 1002, 1003, 1004, 1007, 1008	

Ausstattungen:

Minibar, Radio, Satellitentelefon, interaktives Satellitenfernsehen mit Filmen on demand, Buchung von Landausflügen und Ansicht des Bordkontos, Schließfach, Föhn, Klimaanlage.
 Stromspannung in den Kabinen: 220-115V/60Hz für Rasierapparate, Ladegeräte.
 Kabinenservice rund um die Uhr*
 Auf Anfrage und bei Verfügbarkeit können Reisebetten und/oder Wiegen aufgestellt werden.

* Stand am Tag der Veröffentlichung dieser Broschüre, nur als Anhaltspunkt zu betrachten. Wegen Details und Anpassungen, insbesondere für große Gruppen, wenden Sie sich bitte an die Büros von Costa Kreuzfahrten.

[°] bereits in der Gesamtzahl der Kabinen enthalten

* Extra-Service gegen Bezahlung, außer bei den Suiten.



Balkon und Meerblick (2 bis 4 Personen)



Größe: 20,4 m²

- 1 Doppelbett
(oder 2 Einzelbetten)
- 1 Sofabett
- 1 Klappbett
- Eigener Balkon

Kabinen



Meerblick (2 bis 4 Personen)



- 1 Doppelbett (oder 2 Einzelbetten)
- 1 Sofabett
- 1 Klappbett
- Geschlossenes Fenster

Größe: 17,7 m²

	SOFABETT		EINRICHTUNG		BALKON
---	----------	---	-------------	---	--------



Innenkabine (2 bis 4 Personen)



- 1 Doppelbett (oder 2 Einzelbetten)
- 2 Klappbetten

Größe: 13,9 m²

Die Fotos sind nur als Beispiel zu betrachten. Größe und Einrichtungen können von Kabine zu Kabine derselben Kategorie unterschiedlich sein. Die Größe der Kabinen entspricht einer Standardkabine.

C



Grand Suite mit Balkon und Meerblick (2 bis 4 Personen)



- 1 Doppelbett (oder 2 Einzelbetten)
- 1 Sofabett
- großer eigener Balkon
- Ankleidezimmer
- Bad mit Dusche und Whirlpool-Wanne

Größe: 42,2 m²

Suite



Suiten mit Balkon und Meerblick (2 bis 3 Personen)



- 1 Doppelbett (oder 2 Einzelbetten)
- 1 Sofabett
- großer eigener Balkon
- Ankleidezimmer
- Bad mit Dusche und Whirlpool-Wanne

Größe: 31,3 m²



Mini Suite mit Balkon und Meerblick (2 bis 4 Personen)



- 1 Doppelbett (oder 2 Einzelbetten)
- großer eigener Balkon
- Ankleidezimmer
- Bad mit Dusche

Größe: 48,3 m²

Die Fotos sind nur als Beispiel zu betrachten. Größe und Einrichtungen können von Kabine zu Kabine derselben Kategorie unterschiedlich sein. Die Größe der Kabinen entspricht einer Standardkabine.



Deckplan

- (7) PERUGINO
- (6) CARAVAGGIO
- (5) LEONARDO
- (4) MICHELANGELO
- (3) RAFFAELLO
- (2) TINTORETTO
- (1) GIORGIONE

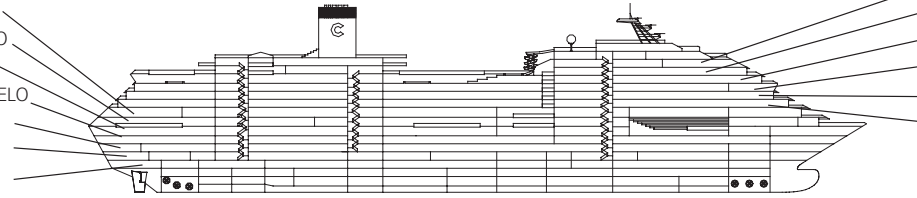

- (14) CANALETTO
- (12) MANTEGNA
- (11) TIEPOLO
- (10) TIZIANO
- (9) GIOTTO
- (8) VERONESE

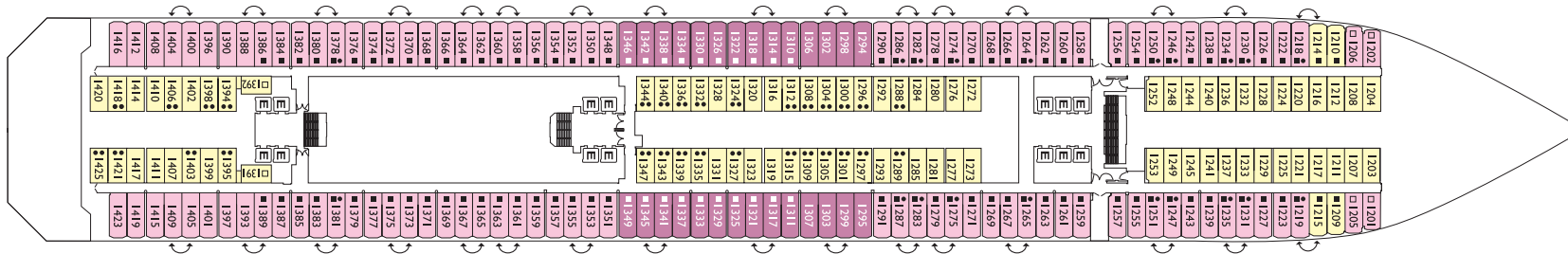

DECK 1 - GIORGIONE

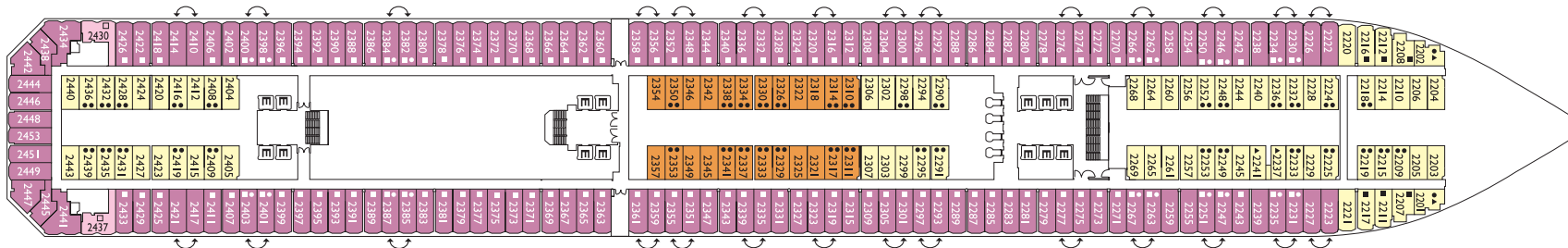

DECK 2 - TINTORETTO

Innenkabinen

- **Classic** Giorgione, Tintoretto
- **Premium** Tintoretto, Caravaggio, Perugino, Veronese, Giotto, Tiziano

Außenkabinen mit Meerblick

- **Classic** Giorgione, Tintoretto
- **Premium** Giorgione, Tintoretto, Caravaggio, Perugino, Giotto, Tiziano, Tiepolo

Balkonkabinen mit Meerblick

- **Classic** Caravaggio
- **Premium** Caravaggio, Perugino, Giotto, Veronese, Tiziano

Hinweis: Doppelbett vorhanden in allen Kategorien.
 3. zusätzliches Oberbett vorhanden außer in Mini Suite.
 4. zusätzliches Oberbett vorhanden außer in Mini Suite und Suite.

Suiten

- **Mini Suite mit Balkon und Meerblick.** Caravaggio, Perugino, Veronese
- **Suite mit Balkon und Meerblick.** Perugino, Giotto
- **Grand Suite mit Balkon und Meerblick.** Perugino

- ✓ Kabinen mit eingeschränkter Sicht
- Einzelkabinen
- H Behindertengerechte Kabinen
- ⌋ Kabinen mit Verbindungstür
- E Aufzug
- * Doppel-Sofabett

- 1 Oberbett
- Einzel-Sofabett
- ▲▲ 2 Unterbetten, die sich nicht zu einem Doppelbett zusammenschieben lassen
- ▲ Nicht zu einem Doppelbett zusammenschieben lassen

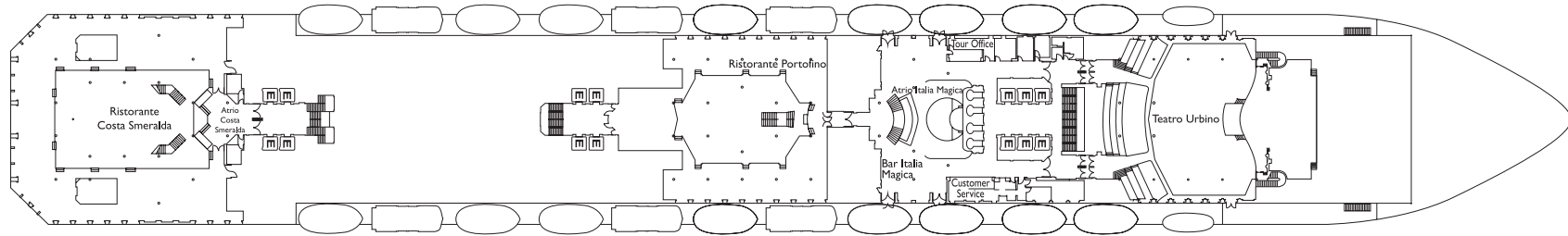

DECK 3 - RAFFAELLO

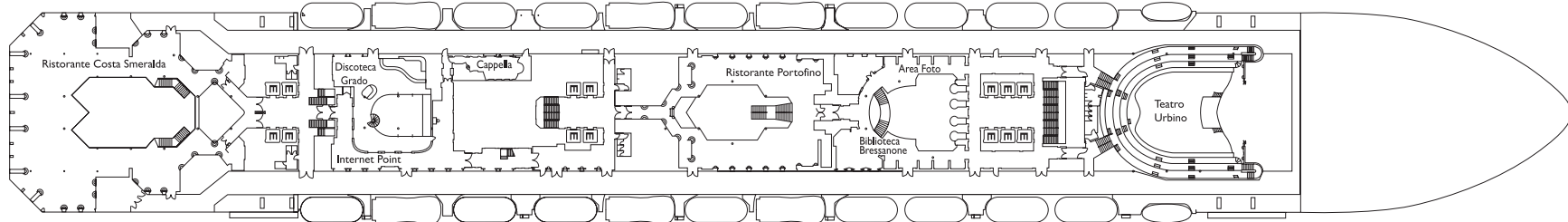

DECK 4 - MICHELANGELO

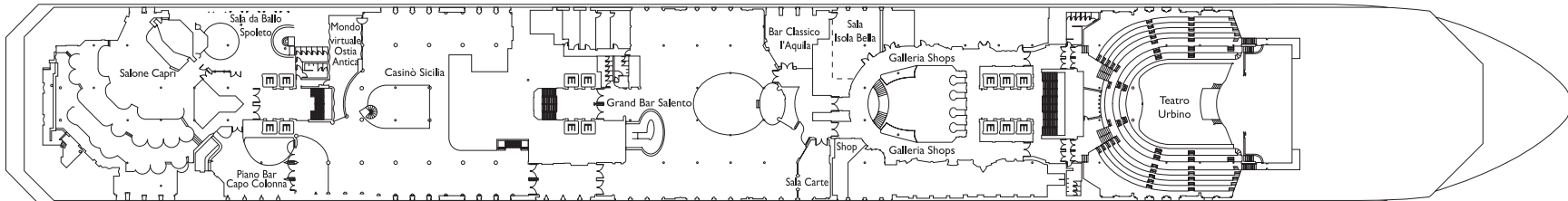

DECK 5 - LEONARDO

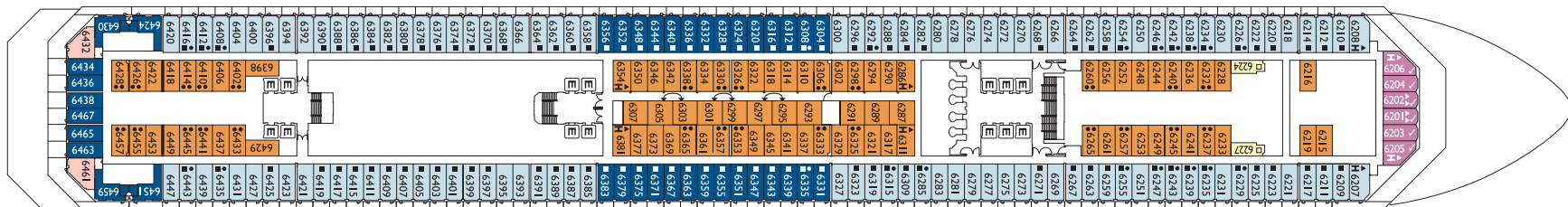

DECK 6 - CARAVAGGIO

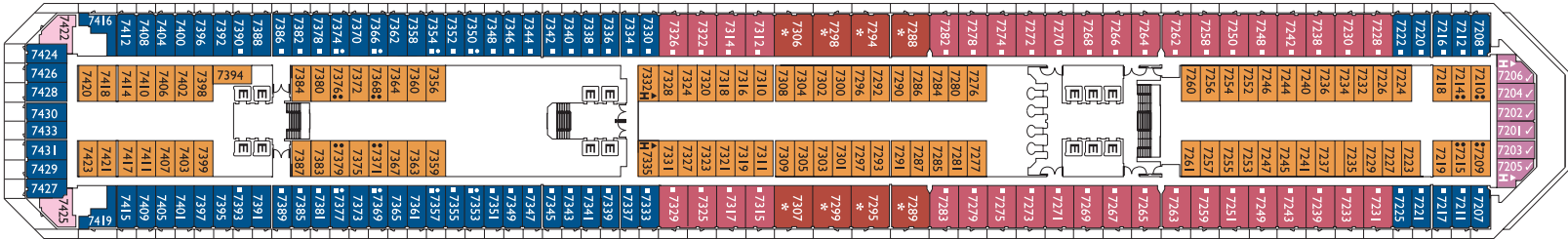

DECK 7 - PERUGINO

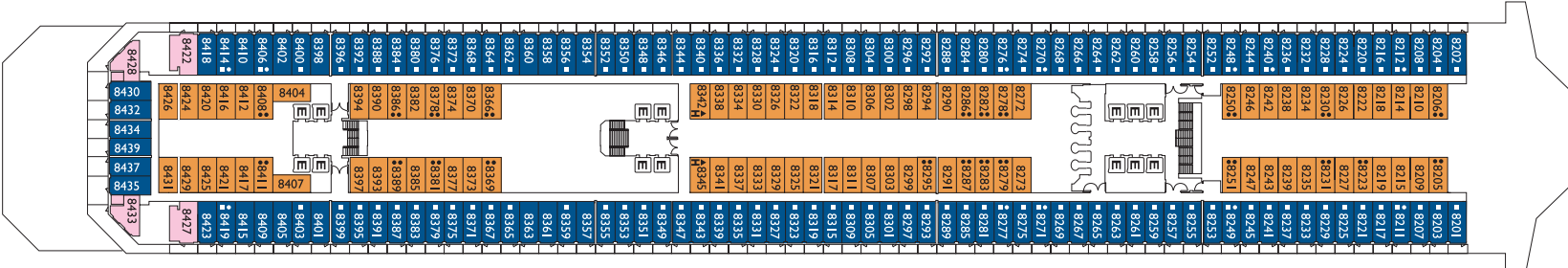

DECK 8 - VERONESE

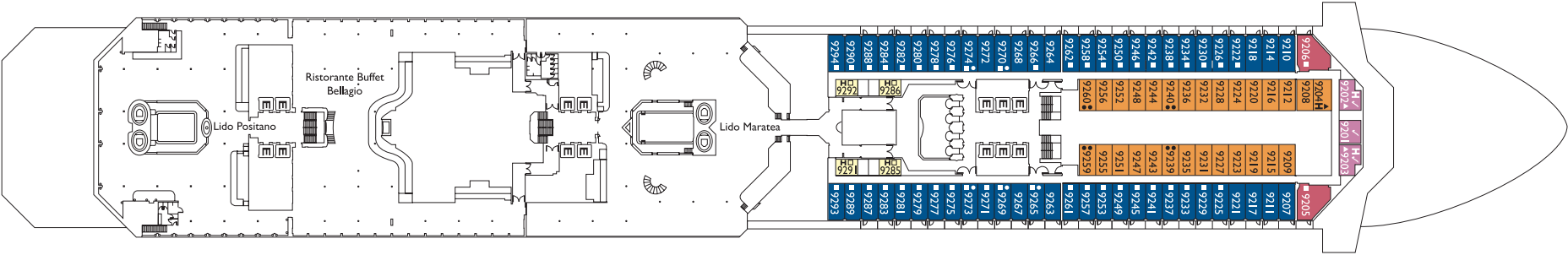

DECK 9 - GIOTTO

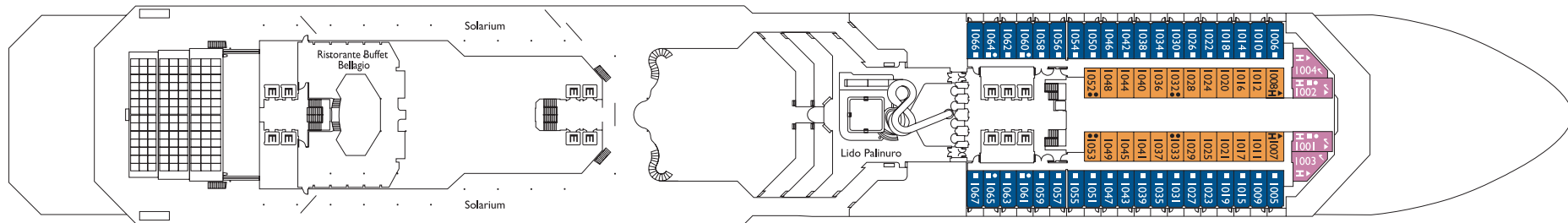

DECK 10 - TIZIANO

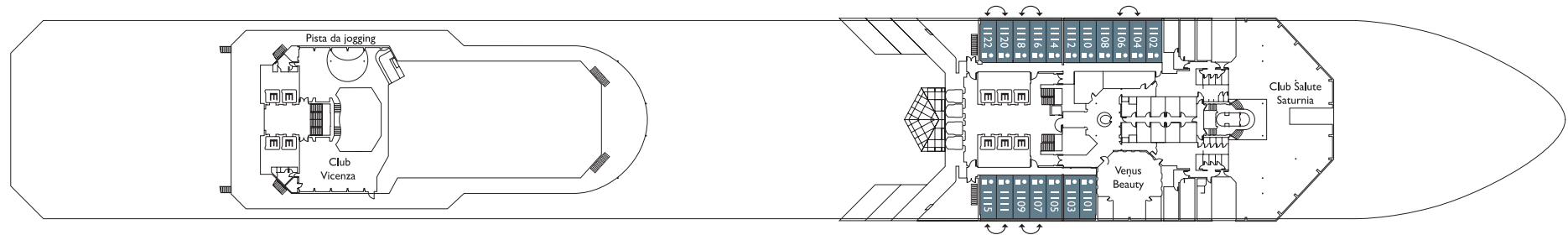

DECK 11 - TIEPOLO

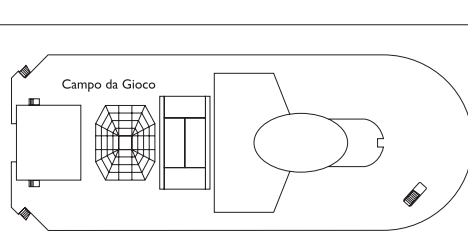

DECK 12 - MANTEGNA

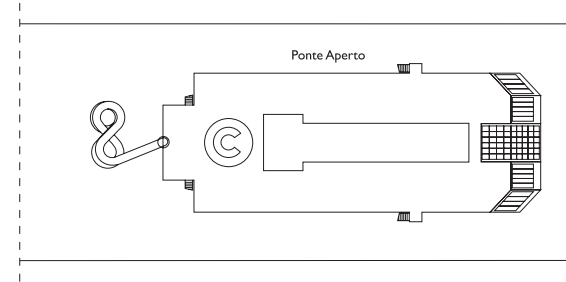
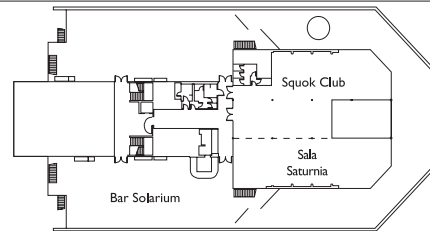

DECK 14 - CANALETTO



Die Classic Kabinen sind **die günstigste Wahl** für Ihre Kunden: Sie bieten für jeden Kabinentyp die **niedrigsten Preise**, und dies bei **gleichzeitiger Nutzung aller Dienstleistungen und Einrichtungen an Bord**. Außerdem können treue Gäste dank **CostaClub Treueprogramm** Punkte sammeln, mit denen sie in den Genuss **außergewöhnlicher Vorteile** kommen.



Premium Kabinen sind für diejenigen Gäste ideal, die sich gern etwas Besonderes gönnen möchten. Sie befinden sich an den jeweils **besten Stellen** jedes Schiffsdecks und beinhalten angenehme Aufmerksamkeiten, wie z.B. die **Möglichkeit, aus den beiden möglichen Tischzeiten zu wählen, sich das Frühstück in der Kabine servieren zu lassen und den rund um die Uhr zur Verfügung stehenden Zimmerservice zu nutzen**, beides kostenlos und auf Anfrage. Mit dem **CostaClub Treueprogramm** können die treuesten Kunden die **doppelte Punktezahl** sammeln. Außerdem erhalten sie **10% Rabatt** auf die nächste Kreuzfahrt in einer Premium-Kabine, sofern sie diese innerhalb der darauffolgenden zwei Jahre antreten.



Suiten und Gran Suiten lassen Raum für den Wunsch, einen Urlaub zu erleben, in dem das Beste gerade gut genug ist. Außer dem zusätzlichen Komfort, den Gäste der Premium Kabinen genießen, stehen den Gästen, die sich für eine Suite oder Gran Suite entscheiden, die großzügigsten und extravagantesten Bereiche mit exklusiven Ausstattungen und Serviceleistungen, die von der **bevorzugten Einschiffung** über den Empfang durch einen **persönlichen Butler** bis hin zu **einer Sektflasche** und **kleinen Köstlichkeiten** in der Kabine reichen, zur Verfügung. In diesen raffinierten Apartments kann **man sich auch das Abendessen servieren lassen**, ein Bad im **Whirlpool** genießen und sich aus dem „**Kissen-Menü**“ das bequemste Kissen aussuchen.

Innenkabinen

- **Classic** Giorgione, Tintoretto
- **Premium** Tintoretto, Caravaggio, Perugino, Veronese, Giotto, Tiziano

Suiten

- **Mini Suite mit Balkon und Meerblick.** Caravaggio, Perugino, Veronese
- **Suite mit Balkon und Meerblick.** Perugino, Giotto
- **Grand Suite mit Balkon und Meerblick.** Perugino

Außenkabinen mit Meerblick

- **Classic** Giorgione, Tintoretto
- **Premium** Giorgione, Tintoretto, Caravaggio, Perugino, Giotto, Tiziano, Tiepolo

Balkonkabinen mit Meerblick

- **Classic** Caravaggio
- **Premium** Caravaggio, Perugino, Giotto, Veronese, Tiziano

- ✓ Kabinen mit eingeschränkter Sicht
- Einzelkabinen
- H Behindertengerechte Kabinen
- ⌘ Kabinen mit Verbindungstür
- E Aufzug
- * Doppel-Sofabett
- 1 Oberbett
- Einzel-Sofabett
- ▲▲ 2 Unterbetten, die sich nicht zu einem Doppelbett zusammenschieben lassen
- ▲ Nicht zu einem Doppelbett zusammenschieben lassen

Hinweis: Doppelbett vorhanden in allen Kategorien.
3. zusätzliches Oberbett vorhanden außer in Mini Suite.
4. zusätzliches Oberbett vorhanden außer in Mini Suite und Suite.

TECHNISCHE MERKMALE

Schwesterschiffe	Costa Fortuna	Kabinen insgesamt	1.358
Bruttoreg.	102.587 t	Besatzungsmitglieder	1.090
Länge	272,19 m	Decks	17 (davon 13 Passagierdecks)
Breite	35,5 m	Bau	2004, Fincantieri - Italien
Passagiere	(bei Doppelbelegung) 2.702 (bei Höchstbelegung) 3.470		

WICHTIGSTE DIENSTLEISTUNGEN

Rezeption / Informationen	Interaktives	WiFi-Internetzugang*
Buchung von Landausflügen*	Satellitenfernsehen	Internet-Point*
Wechselstube*	Filme on demand*	Tageszeitungen on demand*
Medizinische Versorgung*	Satellitentelefon*	Wäscherei / Bügelservice*
Apotheke*	Satelliten-Fax und -E-Mail*	Kapelle (katholisch)
Photo Shop*	„GSM on the ship“ mit	
Shopping-Galerie*	Funknetz auch auf offenem	
Minibar*	Meer*	

THEATER UND SÄLE

Theater Urbino (3 Ebenen)	1.372	Tanzsaal Spoleto	75	Saal Meeting Saturnia	40	Virtuelle Welt*, der Multimedia-Bereich
Salon Capri	448	Kartenspielraum	28	Bibliothek Bressanone	19	Squok Club, der Bereich für Kinder
Piano-Bar Capo Colonna	77	Internet Point*	PC-Plätze 11	Shopping-Galerie*		Teen Zone, der Bereich für Jugendliche
Kasino Sicilia	280	Atrium Italia Magica				
Diskotheek Grado (2 Ebenen)	65	Saal Isolabella (Konferenzen)	60			

SOLARIUM UND SPORT

Gesamtzahl der Pools an Bord: 4

Lido Positano, 1 Pool mit ausfahrbarem Glasdach und 2 Whirlpools
Lido Maratea, 1 Pool und 2 Whirlpools
Lido Palinuro, 1 Pool mit Wasserrutsche und 1 Whirlpool
Lido Squok, das Schwimmbad für Kinder

Mehrzwecksportplatz
Jogging-Parcours 180 m
Solarium
Club Salute Saturnia
Schönheitssalon Venus Beauty

Fitnessstudio mit:
modernen Technogym®-Geräten
Spinning
Personal Trainer*

DIE RESTAURANTS

Bordrestaurants insgesamt: 4

Restaurant Costa Smeralda (2 Ebenen)	1.092 Plätze
Restaurant Portofino	660 Plätze
Restaurant Buffet Bellagio	1.004 Plätze
Restaurant Club Vicenza*	96 Plätze

DIE BARS

Gesamtzahl der Bars an Bord: 11

Bar Italia Magica	100
Grand Bar Salento	256
Bar Classico L'Aquila	28
Piano Bar Capo Colonna	77
Salone Capri	448

Weitere Bars: Spoleto, Grado, Lido Maratea,
Lido Positano, Club Vicenza,
Solarium

Die Getränke in den Restaurants sind nicht
inbegriffen. Verzehr an den Bars gegen Bezahlung.

TECHNISCHE AUSRÜSTUNG - KONFERENZEINRICHTUNGEN

Verstärkeranlage, Lautsprechersystem, Mikrophone, Videoprojektoren, Videoleinwände, Fernsehkameras, Telefone, Bildschirme, Multisystem-Videorekorder und andere elektronische Geräte auf Anfrage.

* Gegen Bezahlung

□ Es sind nur einige der verfügbaren Behandlungen und Serviceleistungen aufgeführt

Die Anzahl der Sitzplätze ist eine ungefähre Angabe.

